

Asycube 530

Flexibles Vibrations-Zuführsystem für Teile von 30 bis 150 mm

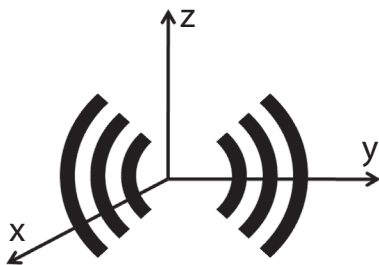

3-Axis Vibration Technology
Innovation by asyri!

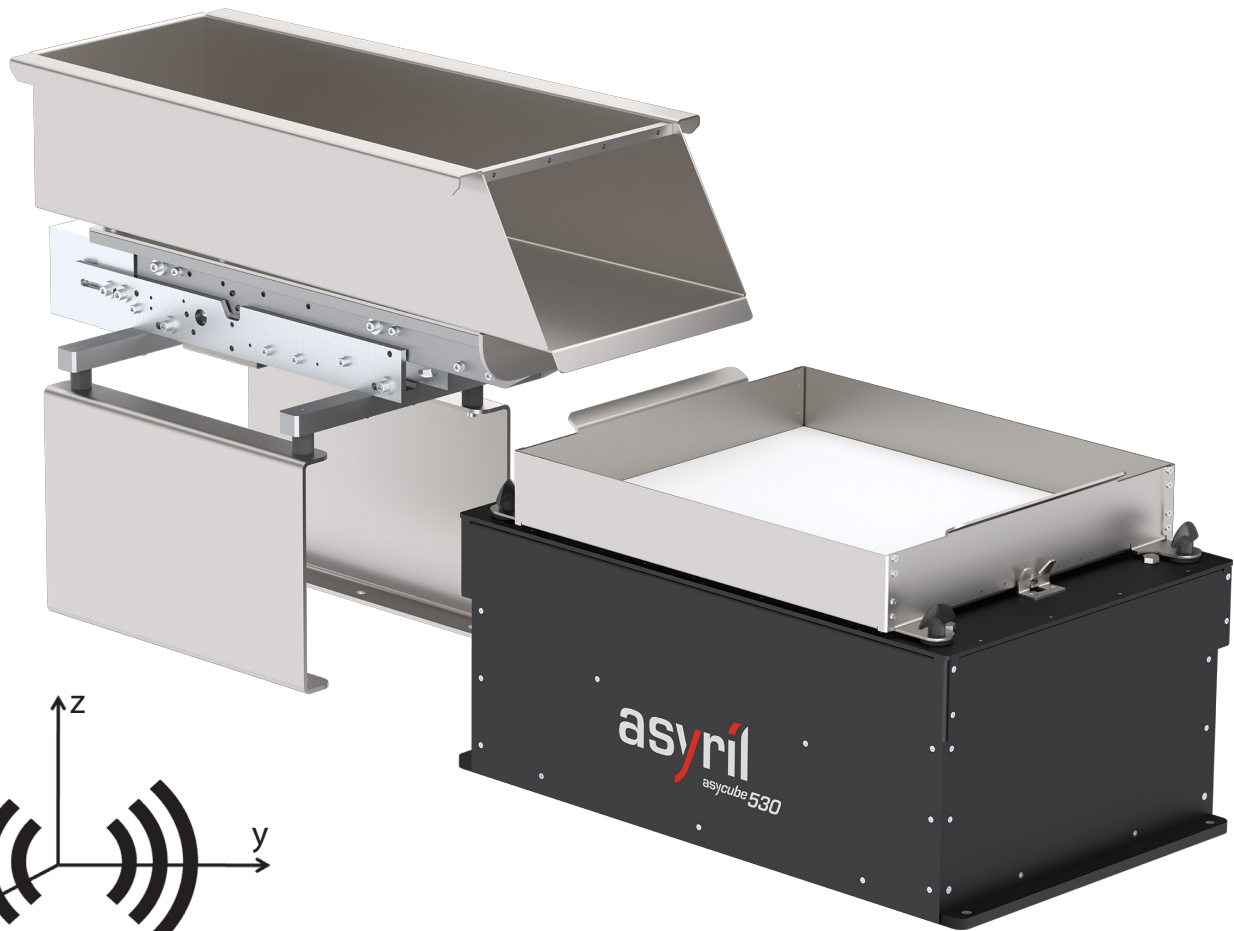
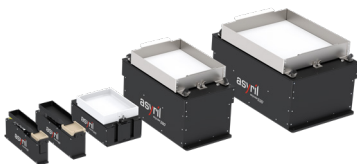
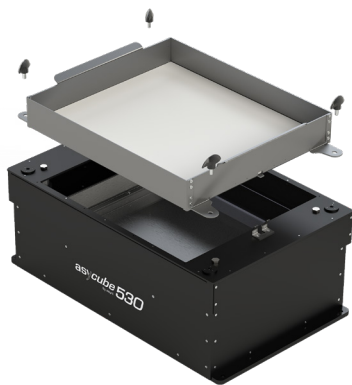

Vorteile des Zuführsystems

- ▶ **Kompatibel mit allen Teilegeometrien:** 99 % aller Teile können von unseren Zuführsystemen zugeführt werden — auch komplexe Geometrien oder empfindliche Werkstoffe
- ▶ **Extrem schonender Umgang mit den Teilen dank der innovativen 3-Achsen-Vibrationstechnologie von Asyri!** Die Teile können in allen Richtungen bewegt und die optimale Wendeamplitude für jedes Teil bestimmt werden. Minimaler Abrieb der Teile, da sie nicht mehrfach rezirkuliert werden müssen. Entleerung der Plattform möglich
- ▶ **Äußerst zuverlässig und langlebig** dank hochmoderner Magnetspul-Aktuatoren; keine Druckluft nötig
- ▶ **Präzise Teileerkennung** dank der integrierten, einstellbaren Hintergrundbeleuchtung und dem optionalen Smart Control System EYE+
- ▶ **Systematische Teileausrichtung** durch intelligent strukturierte Plattformen (Rillen, Löcher, Vertiefungen, Nester, verschiedene Materialien)
- ▶ **Minimale Umrüstzeiten** machen die Systeme flexibel und zukunftssicher
- ▶ **Einfache Installation und Konfiguration** durch Asyri's Feeder Control Center Software
- ▶ **Verschiedene Teilebunker-Varianten**

Asycube 530

Flexibles Vibrations-Zuführsystem für Teile von 30 bis 150 mm

Funktionsweise

1. Homogene Teileseparierung und -ausrichtung mit der innovativen 3-Achsen-Vibrationstechnologie
2. Erkennung richtig ausgerichteter Teile durch ein optisches Erkennungssystem (z.B. EYE+)
3. Greifen der Teile von der Plattform und Montage durch einen Roboter

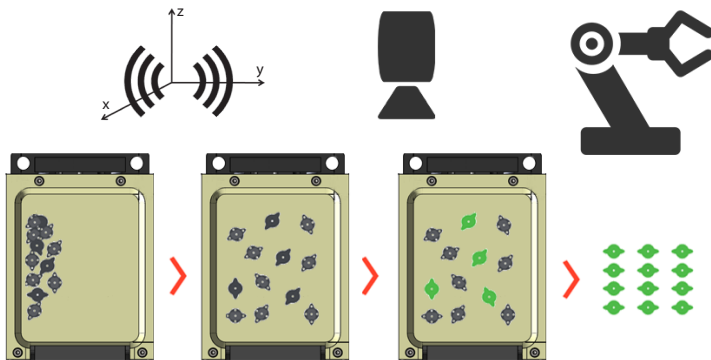

- Die Teile werden auf der Fläche des Zuführsystems gleichmäßig verteilt und können in vielen Fällen mit Hilfe intelligenter Schwingungsmuster und einer strukturierten Plattform systematisch ausgerichtet werden. So können mit einem Zuführsystem ganze Teilefamilien verarbeitet werden, ein Faktor der das System extrem zukunftssicher macht.

Innovative 3-Achsen-Vibrationstechnologie von Asyri

- Eine systematische Teileausrichtung ist durch intelligente strukturierte Plattform möglich (Rillen, Löcher, Vertiefungen).

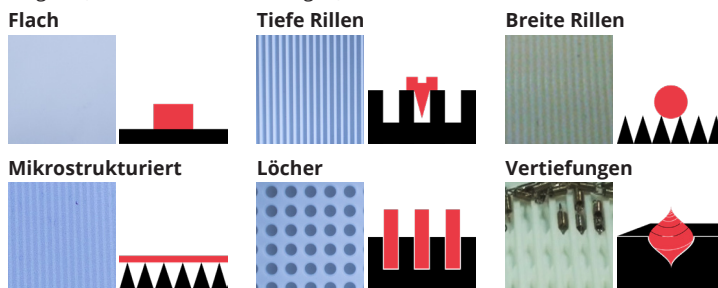

- Die einzigartige und patentierte 3-Achsen-Vibrationstechnologie von Asyri lässt die Teile sich auf einer Plattform frei in verschiedenen Richtungen bewegen.
- Die Vibrationsparameter der Zuführplattform lassen sich über die intuitive Mensch-Maschinen Schnittstelle (HMI) einfach für jedes Teil einlernen, um so die optimale Verteilung und schnellste Taktzeit zu erreichen. Rezepte zur Vereinzelung von Teilen lassen sich in der Regel in weniger als 5 Minuten erstellen.

Über Asyri

- Asyri entwickelt, produziert und vertreibt flexible Hochleistungs-Zuführsysteme für Teile und Komponenten der Größe von <math><0,1</math> bis 150 mm. Unser innovative 3-Achsen-Vibrationstechnologie eignet sich für lose Teile aller Geometrien und ermöglicht eine extrem teileschonende Zuführung.
- Die Kernkompetenzen und das umfassende Know-how von Asyri decken alle drei Teilbereiche moderner Zuführtechnik ab: Vibrationstechnik, industrielle Bildverarbeitung und Präzisionsrobotik. Die Konzentration auf diese Felder und unsere in vielen Jahren erworbene Erfahrung versetzen uns in die Lage, innovative, flexible Zuführsysteme für die Herausforderungen von heute und morgen zu entwickeln.

Technische Daten

ALLGEMEINE INFORMATIONEN

Stromversorgung	24 V / 20 A
Eingang für die Synchronisierung der Hinterleuchtung	
Kommunikation	Ethernet (TCP/IP), Modbus TCP
Optional via Gateway	EtherNet/IP, EtherCAT, PROFINET, CC-Link
Kommunikation Bibliotheken / Software-Plug-ins	ABB - FANUC - DENSO - MITSUBISHI ELECTRIC - MICROSOFT.NET - STÄUBLI - UNIVERSAL ROBOTS - YAMAHA - YASKAWA

OPTIONEN

Smart Control System	EYE+
integrierte LED-Hinterleuchtung	Rot / Grün / Blau / Weiß / Infrarot
Vibrationsplatte	Flach / Löcher / Rillen / Vertiefungen / verschiedene Materialien
Anschlusskabel	Stromversorgung / Kommunikation / Hintergrundbeleuchtung
Verschiedene Teilebunker-Varianten	15 Liter
Spezifisches Plattformmaterial	auf Anfrage (z.B. Medizintechnik)

ABMESSUNGEN

Beschreibung	Referenz	Abmessungen	
		[mm]	[-Zoll]
Typische Teilegröße		30 - 150	~ 1,6 - 6
Vibrationsplattform	A	370	~ 14,6
	B	427	~ 16,8
Grundfläche	C	374	~ 14,7
	D	600	~ 23,7
	D'	115	~ 4,5
	E	328	~ 12,9
Maximale Höhe			
Greifhöhe	F	259	~ 10,2

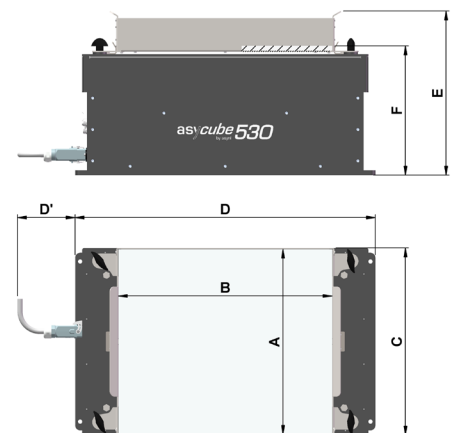

Kontakt

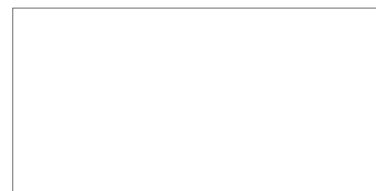

Asyri SA
Z.I. du Vivier 22
CH-1690 Villaz-St-Pierre
SCHWEIZ



scan to see the videos
www.asyri.com
sales@asyri.com
Tel +41(0) 26 653 71 90
youtube.com/AsyriSA